

Návod k montáži

Dvoudílný kovový rošt s výklopem

Otvory na rámy, které drží matraci - E

Otvory pro zvedací Mechanismus - C

Otvory pro zvedací Mechanismus - C

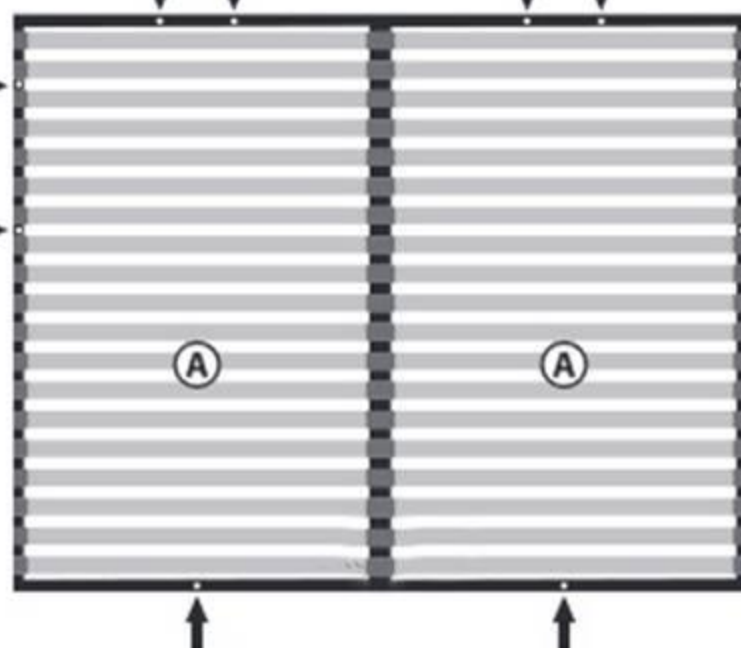

(A)

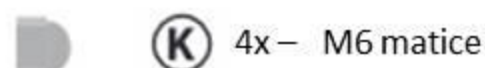
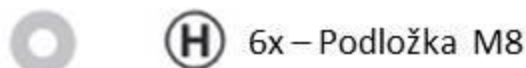
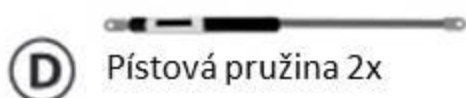

1

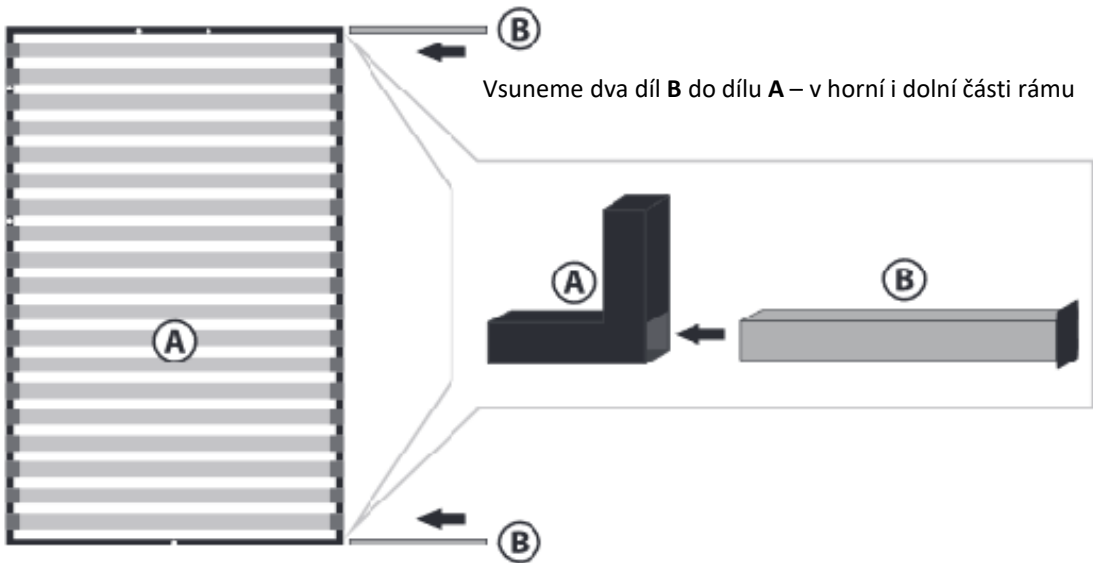

2

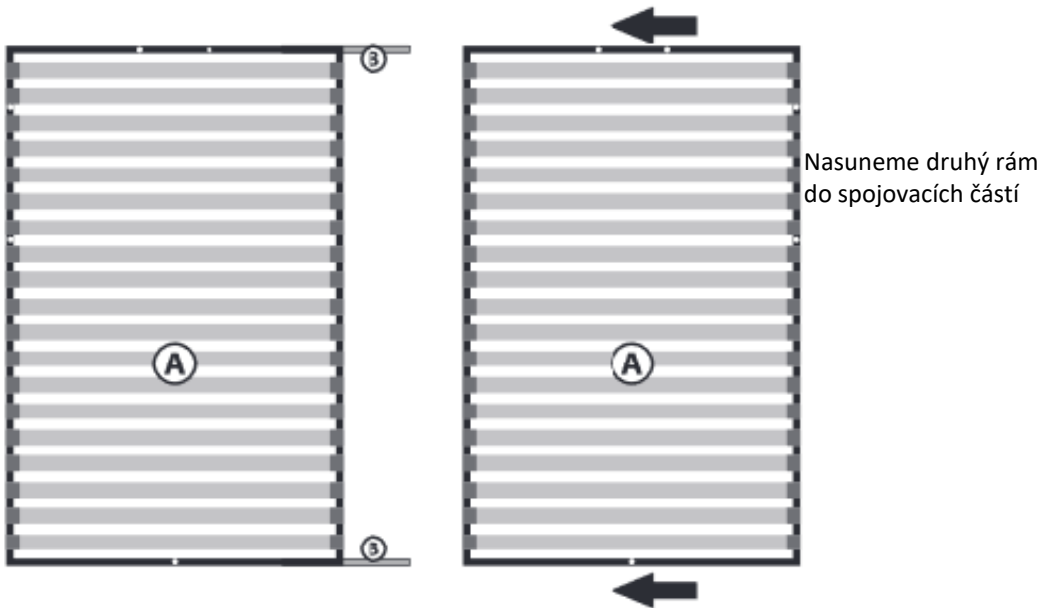

3

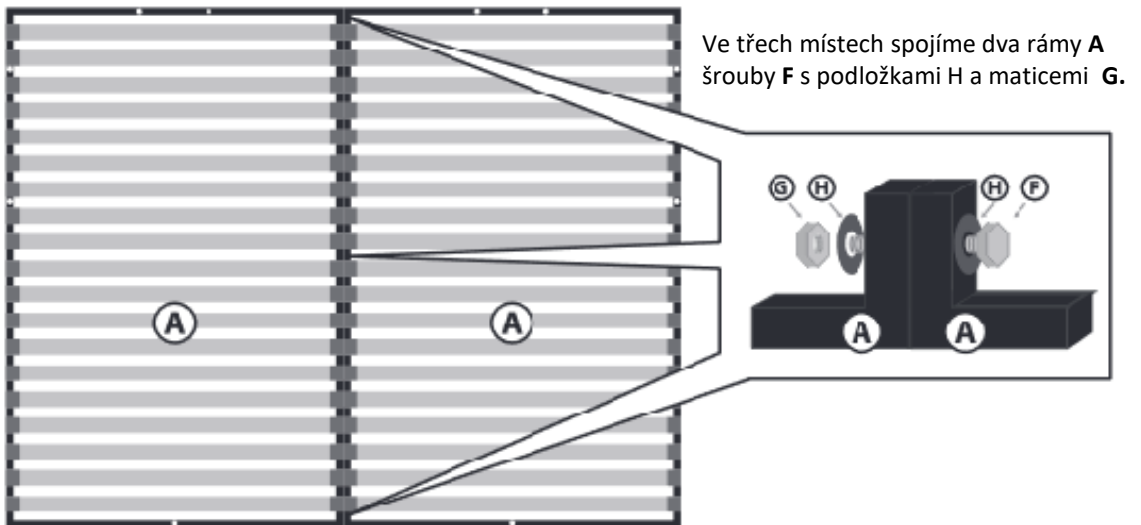

4

Do otvoru v rámu o průměru 9,5 cm vložít šrouby I.

Nasadit díl C na vystávající šrouby I.

Utáhnout maticemi J.

Kratší stranu ramena dílu C montujeme vždy po vnitřní straně rámu.

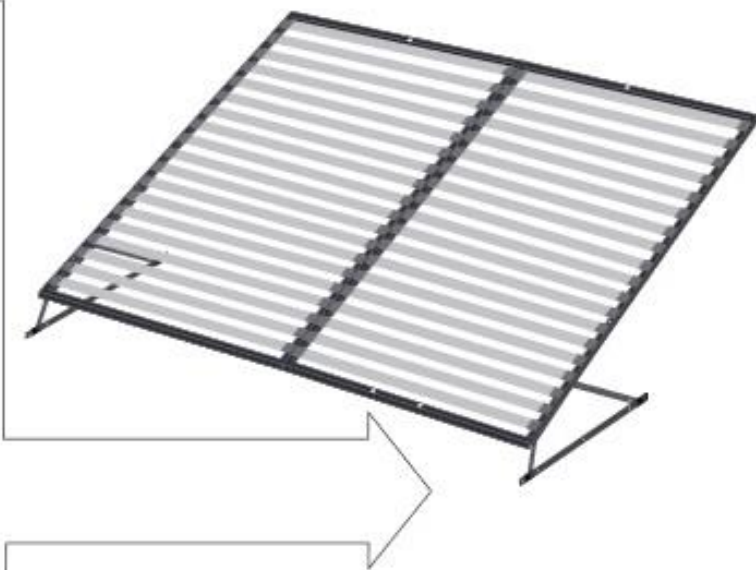
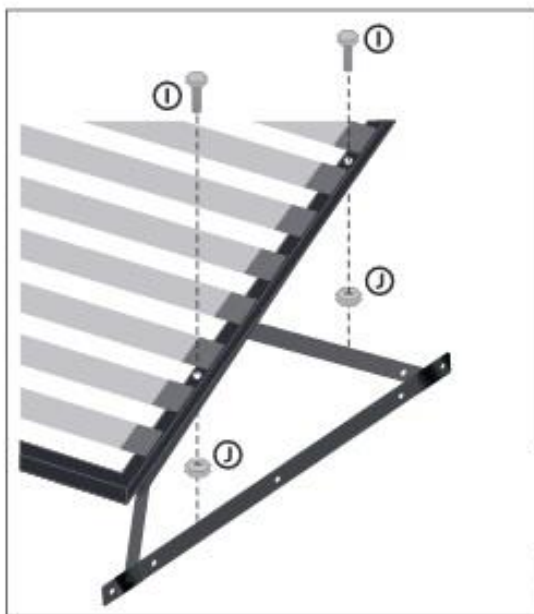
**5**

Takto připravený rošt vložíme do připraveného rámu postele, anebo dovnitř rámu (záleží na modelu postele). Demontujeme jednu anebo dvě lamely a nastavíme polohu dolní kovové lišty v délce 90 mm od dolní části roštu do osy otvorů a v závislosti na typu postele přimontujeme k rámu postele.

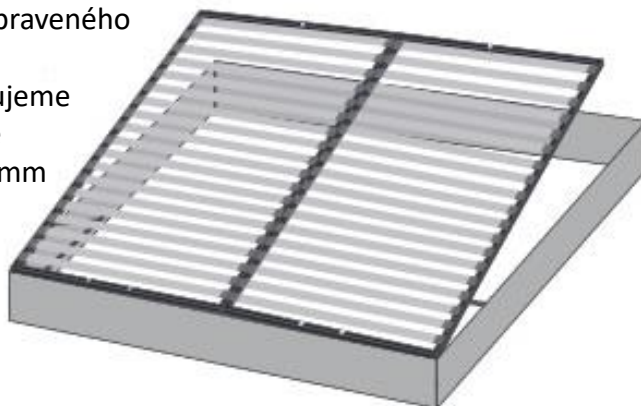
**6**

Následně s pomocí druhé osoby, která zvedá rošt A nahoru,

Vložíme pružiny na díl C (dle obrázku) a zabezpečíme maticí K.

Pozor : plynové pružiny instalujeme plynovou částí nahoru.

